

平成25年度 群馬県高等学校学年別柔道大会

平成25年4月27日(土) ぐんま武道館

【第1学年】

60kg級

【第一試合場】

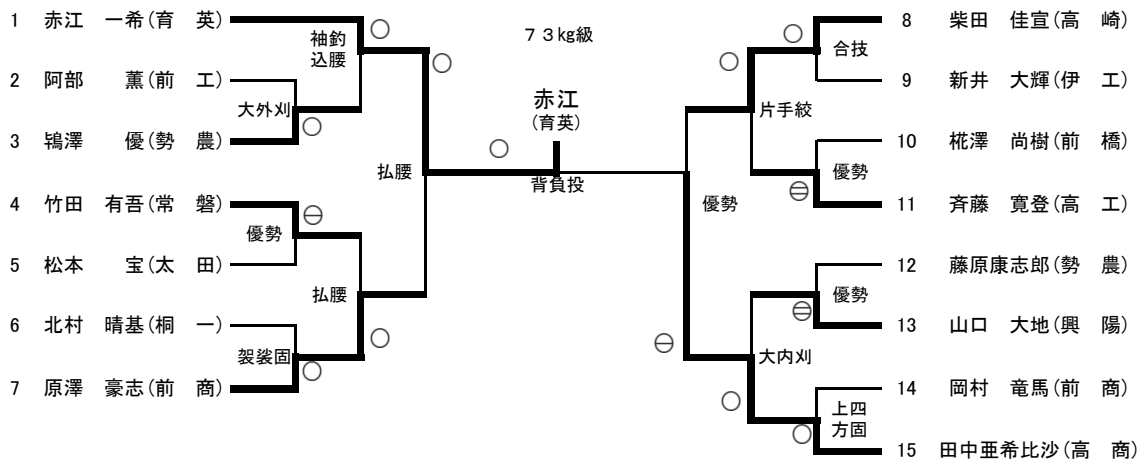
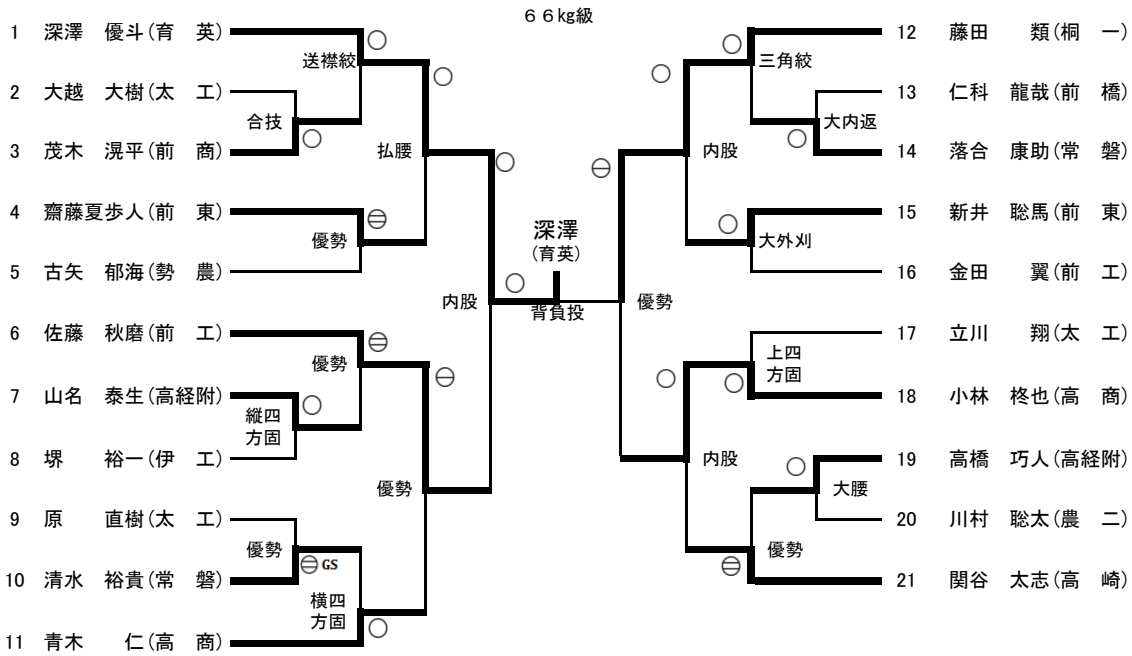
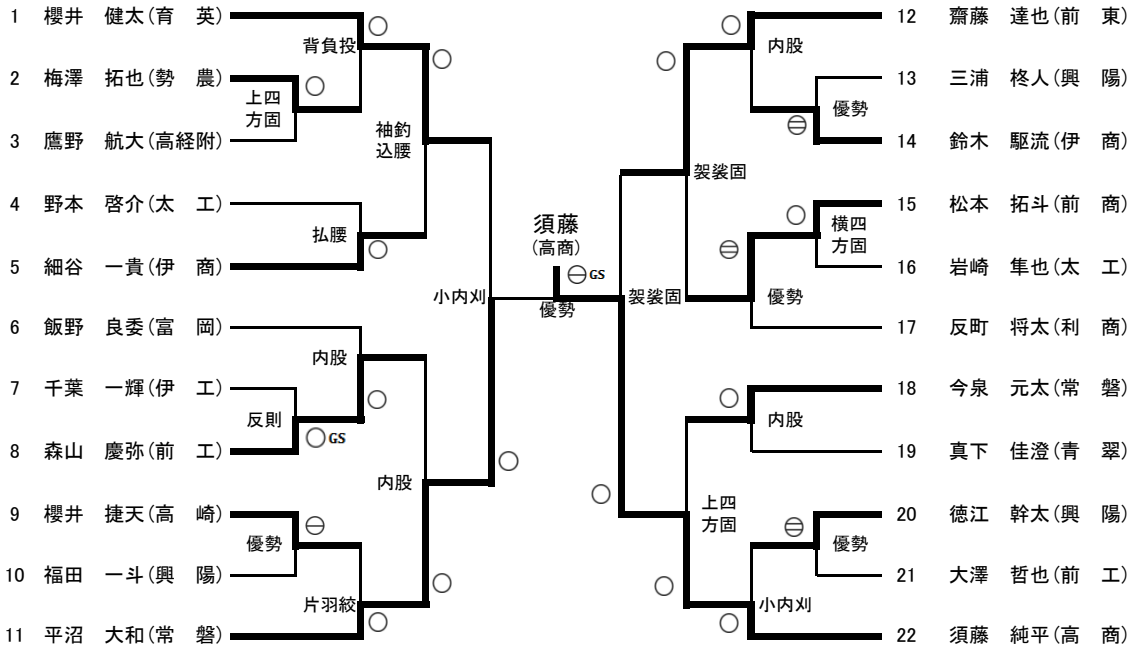

# 平成25年度 群馬県高等学校学年別柔道大会

平成25年4月27日(土)ぐんま武道館

## 【第1学年】

81kg級

### 【第二試合場】

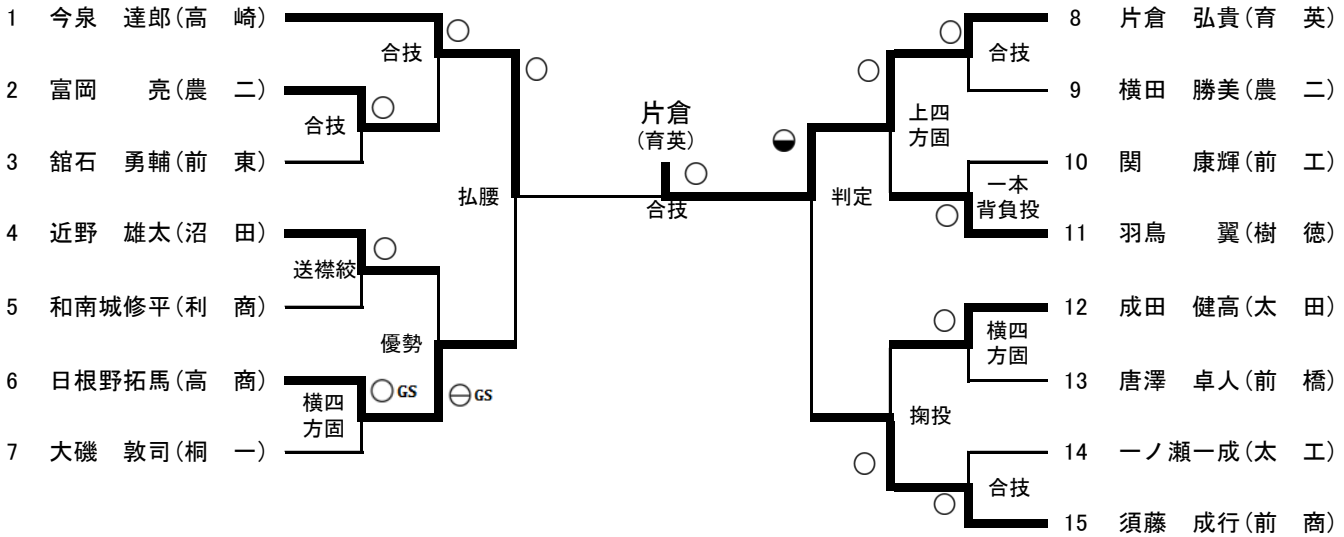

### 【第一試合場】

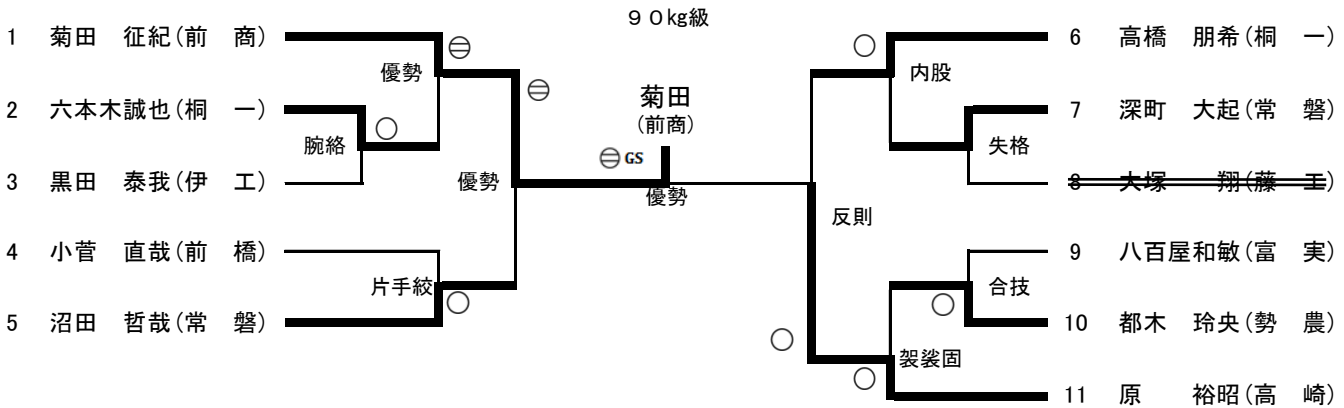

100kg級

### 【第三試合場】

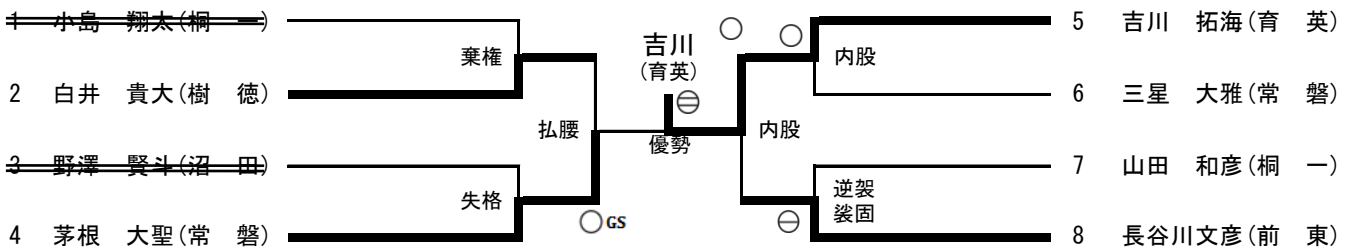

### 【第三試合場】

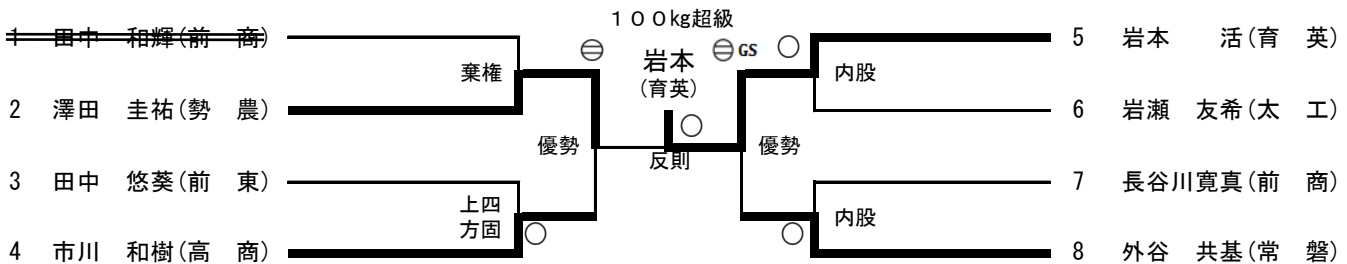

平成25年度 群馬県高等学校学年別柔道大会

平成25年4月27日(土) ぐんま武道館  
【第2学年】

【第三試合場】

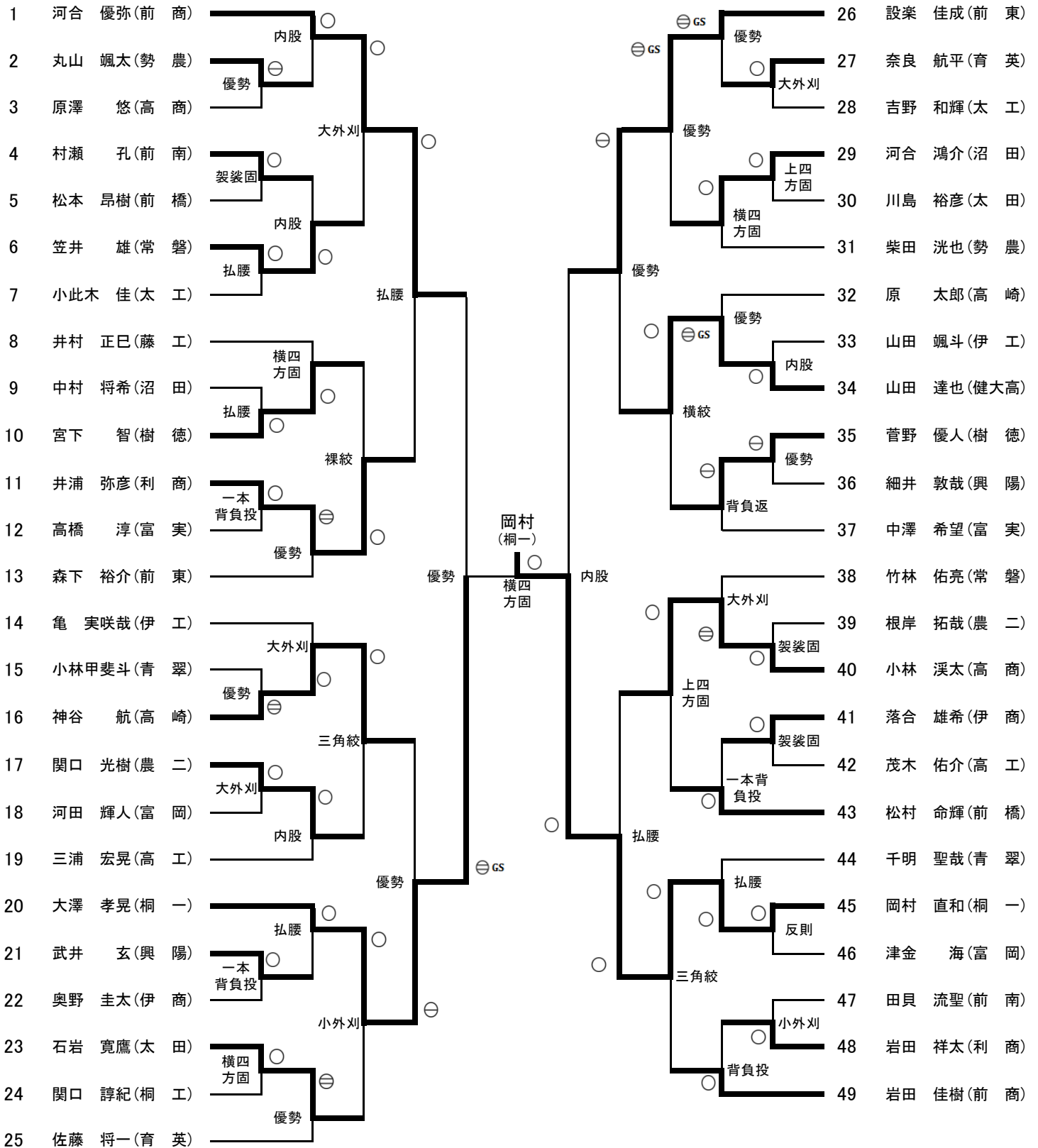

# 平成25年度 群馬県高等学校学年別柔道大会

平成25年4月27日(土) ぐんま武道館  
【第3学年】

## 【第二試合場】

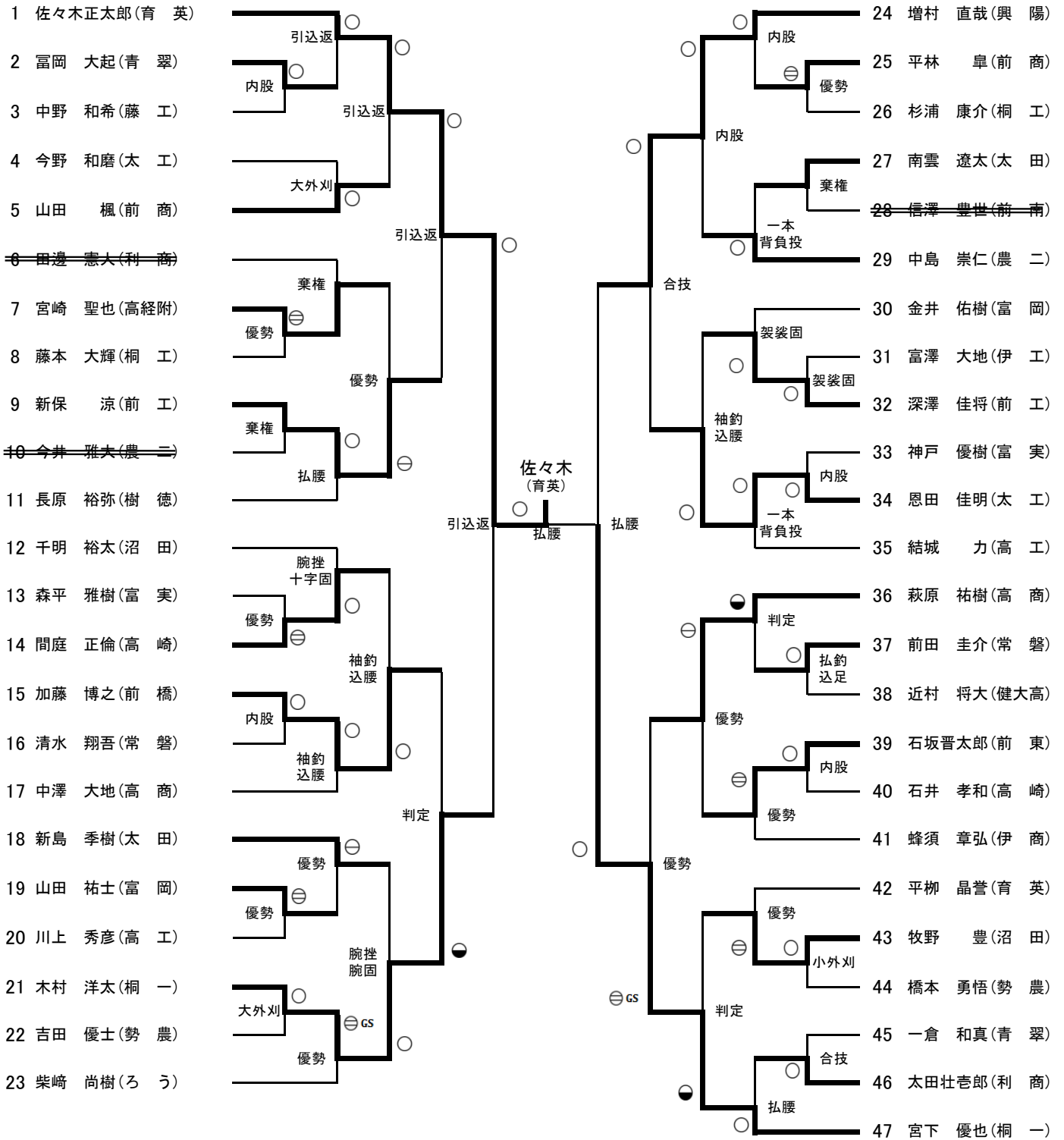



各階級優勝者

前列左から、1年生60kg,66kg,73kg,81kg,90kg級、  
後列左から1年生100kg,100kg超,2年生(無差別級),3年生(無差別級)

1年生60kg級	須藤 純平	(高 商)
1年生66kg級	深澤 優斗	(育 英)
1年生73kg級	赤江 一希	(育 英)
1年生81kg級	片倉 弘貴	(育 英)
1年生90kg級	菊田 征紀	(前 商)
1年生100kg級	吉川 拓海	(育 英)
1年生100kg超級	岩本 活	(育 英)
2年生(無差別級)	岡村 直和	(桐 一)
3年生(無差別級)	佐々木正太郎	(育 英)